

DECRETO N° : E-1201/2018 /

COLINA, 22 de Mayo de 2018

VISTOS: Estos antecedentes: **1)**

Memorándum N° 383/2018 de fecha 17.05.2018 de la Directora de Medio Ambiente, Aseo y Ornato, mediante el cual solicita dictar decreto alcaldicio para contratación directa a nombre de la empresa AGRO Y JARDIN CHICUREO LIMITADA, RUT. N° 76.096.579-0, para la adquisición de maquinarias, que utilizan las cuadrillas para sus labores diarias de limpieza y/o despeje de lugares con exceso de follaje, corte de pasto, etc. que debido a que éstas fueron robadas de la bodega de la Dirección de Aseo y Ornato. **2)** Memorándum N° 330/2018 de fecha 24.04.2018 de la Directora de Medio Ambiente, Aseo y Ornato al Administrador Municipal, mediante el cual solicita autorizar la contratación directa con la empresa Agro y Jardín Chicureo, para la compra de maquinaria que utilizan las cuadrillas para sus labores diarias de limpieza y/o despeje de lugares con exceso de follaje, corte de pasto, etc, debido que la bodega de su dependencia fue objeto de un robo. Adjunta 2 cotizaciones de cada máquina, escogiendo la más económica pero que cumple con los requerimientos necesarios para llevar a cabo la labor mencionada. Lo anterior, autorizado por el Administrador Municipal. **3)** Certificado de Disponibilidad Presupuestaria de fecha mayo de 2018, del Director de Administración y Finanzas. **4)** Certificado de Estado de Inscripción en Chile Proveedores, de fecha 02 de mayo de 2018, que certifica que AGRO Y JARIN CHICUREO LIMITADA, se encuentra hábil y cumple con los requisitos de inscripción en el registro.

TERMINOS DE REFERENCIA: **1)** Condición contractual: Orden de Compra. **2)** Forma de Pago: 30 días a contar de la recepción de las maquinarias. **3)** I.T.S.: Dirección de Medio Ambiente, Aseo y Ornato.

CONSIDERANDO: El artículo N° 8 letra c) de la Ley N° 19.886, de Compras Públicas y el artículo 10 N° 3 del Reglamento; Ley N° 18.695, Orgánica Constitucional de Municipalidades; Ley N° 20.285 sobre acceso a la información pública y su reglamento; Ley N° 19.880 base de los procedimientos administrativos que rigen los actos de los órganos de la administración del estado.

DECRETO:

1.- Autorízase para contratar en forma directa con **AGRO Y JARDIN CHICUREO LIMITADA, RUT. N° 76.096.579-0**, la compra de maquinaria que utilizan las cuadrillas para sus labores diarias de limpieza y/o despeje de lugares con exceso de follaje, corte de pasto, etc., por un monto de \$ 4.026.189.- (cuatro millones veintiséis mil ciento ochenta y nueve pesos) IVA incluido.

2.- Impútese el cumplimiento del presente Decreto al ítem N° 215-29-05-000-000-000, denominado "Maquinaria y Equipos de Oficina", del presupuesto municipal vigente.

ANOTESE, COMUNIQUESE Y ARCHIVASE.
FDO.)MARIO OLAVARRIA RODRIGUEZ
ALCALDE
FDO.)ANIBAL CALDERON ARRIAGADA
SECRETARIO MUNICIPAL

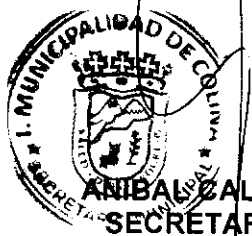

ANIBAL CALDERON ARRIAGADA
SECRETARIO MUNICIPAL

MOR/ACA/EAQ/xcg

DISTRIBUCIÓN:

- Alcaldía.
- Administración Municipal
- Asesoría Jurídica
- Dirección de Control
- Secretaría Municipal
- Secplan
- Dirección de Administración y Finanzas
- Dirección de Medio Ambiente, Aseo y Ornato
- Adquisiciones
- Ley de Transparencia
- Oficina de Partes



DIRECCIÓN DE MEDIO AMBIENTE, ASEO Y ORNATO
MUNICIPALIDAD DE COLINA

E- 1201/2018
22.05.18



MEMORÁNDUM N° 383 /2018

MAT.: Solicita lo que indica

ANT: Robo que afectó a dependencia. Memo a Jurídico N°262/0218. Memo 330 con V°B° Sr. Administrador Municipal. Certificado de disponibilidad presupuestaria. Certificado de Chileproveedores.

COLINA, 17 de mayo de 2018.

A: SR. ANÍBAL CALDERÓN ARRIAGADA
SECRETARIO MUNICIPAL

DE: SRA. CAROLINA HERNÁNDEZ BENÍTEZ
DIRECTORA DE MEDIO AMBIENTE, ASEO Y ORNATO

Junto con saludarle, y debido al robo que afectó a las dependencias de la bodega de esta Dirección, siendo hurtadas maquinarias necesarias para la función que nuestro personal realiza en terreno, me permito solicitar a usted decretar adquisición bajo la modalidad de trato directo, amparado en el artículo 8°, letra c) de la Ley N°19.886, Ley de Compras Públicas y artículo 10 N°3, del Reglamento de dicha Ley, las maquinarias especificadas en documento adjunto (memo N°330/2017), con V°B° del señor Administrador Municipal, por la suma de \$ 4.026.189 (impuesto incluido). Dicha solicitud de basa en que nuestras cuadrillas necesariamente utilizan estas herramientas en sus diarias labores ya sea de limpieza y/o despeje de lugares con exceso de follaje, corte de pasto, etc.

Se adjuntan 2 cotizaciones de cada maquinaria, escogiendo las más económicas pero que cumplen con los requerimientos necesarios para llevar a cabo la labor mencionada. Todas pueden ser adquiridas en la empresa **Agro y Jardín Chicureo**, RUT 76.096.579-0. Domicilio de la empresa Carretera General San Martín N°11.520, Colina, la cual se encuentra habilitada en el portal.

TERMINOS DE REFERENCIA:

Condición contractual: ORDEN DE COMPRA

Pago: 30 días de recepcionadas las maquinarias

ITO: Dirección de Medio Ambiente, Aseo y Ornato

Muy atentamente,



CAROLINA HERNÁNDEZ BENÍTEZ
DIRECTORA DE MEDIO AMBIENTE, ASEO Y ORNATO

Archivo

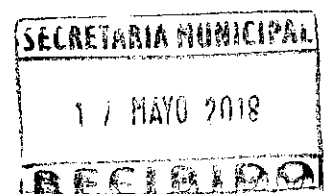



CERTIFICADO DE ESTADO DE INSCRIPCIÓN EN CHILEPROVEEDORES

Fecha de Emisión de la Consulta : 02/05/2018 16:09

Chileproveedores, Registro Electrónico Oficial de Proveedores del Estado de Chile, certifica que la empresa indicada a continuación, posee el siguiente Estado de Habilidad de acuerdo a la fecha y hora de la consulta.
Se emite el presente certificado conforme a lo especificado en la Ley de Compras Públicas y su respectivo Reglamento, para uso exclusivo de los Organismos Compradores del Estado de Chile.

Proveedores en Proceso

Rut Proveedor	Razón Social	Estado
76.096.579-0	AGRO Y JARDIN CHICUREO LIMITADA	HÁBIL (Cumple con los Requisitos de Inscripción en el Registro)

Observaciones:

Proveedor Hábil: Cumple con los requisitos de inscripción en el Registro.

Proveedor inhábil: No Cumple con los requisitos de inscripción en el Registro.

En Proceso de Revisión: Proveedor se encuentra proceso de validación con fuentes oficiales para Ingreso al sistema. Su estado de Habilidad aparecerá a contar del día hábil siguiente.

Proveedor Sin información: Proveedor no tiene contrato vigente con Chile Proveedores.



Imprimir Certificado



CERTIFICADO DE DISPONIBILIDAD PRESUPUESTARIA

El Director de Administración y Finanzas, quien suscribe, certifica que de conformidad al presupuesto aprobado para esta Municipalidad, por Decreto Alcaldicio N° E-2643/2017 de fecha **14 de diciembre de 2017**, que promulga **Acuerdo N° 139**, adoptado por el H. Concejo Municipal, en sesión extraordinaria **N°2 de fecha 14 de diciembre de 2017**, mediante el cual se aprueba el **Presupuesto Municipal para el año 2018**, a la fecha del presente documento, la Municipalidad cuenta con \$ 4.026.189 iva incluido, para la compra de maquinaria, solicitada para la Dirección de Aseo y Ornato.

El ítem presupuestario corresponde al N° 215-29-05-000-000-000, "Maquinaria y equipos de oficina"

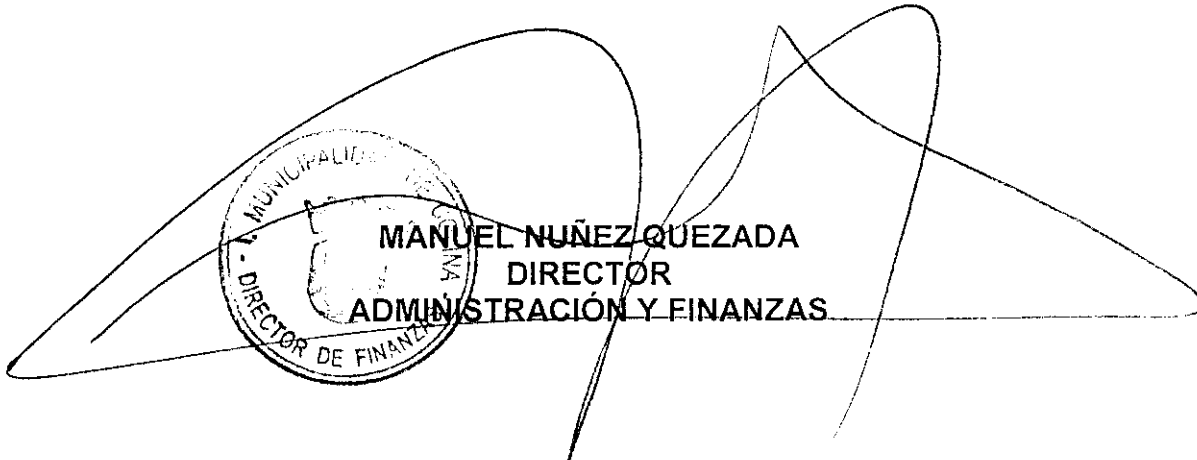
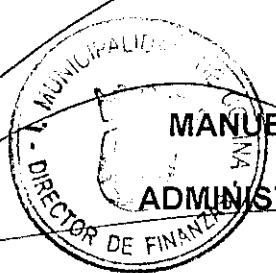

MANUEL NUÑEZ QUEZADA
DIRECTOR
ADMINISTRACIÓN Y FINANZAS



Colina, Mayo 2018



DIRECCIÓN DE MEDIO AMBIENTE, ASEO Y ORNATO
MUNICIPALIDAD DE COLINA



MEMORÁNDUM N° 330 /2017

MAT.: Solicita lo que indica

ANT: Robo que afectó a dependencia. Memo a
Jurídico N°262/0218

COLINA, 24 de abril de 2018.

A: SR. CARLOS MORALES GATTO
ADMINISTRADOR MUNICIPAL

DE: SRA. CAROLINA HERNÁNDEZ BENÍTEZ
DIRECTORA DE MEDIO AMBIENTE, ASEO Y ORNATO

Junto con saludarle, y debido al robo que afectó a las dependencias de la bodega de esta Dirección, siendo hurtadas maquinarias necesarias para la función que nuestro personal realiza en terreno, me permito solicitar a usted autorizar la adquisición de maquinarias bajo la modalidad de trato directo. Dicha solicitud de basa en que nuestras cuadrillas necesariamente utilizan estas herramientas en sus diarias labores ya sea de limpieza y/o despeje de lugares con exceso de follaje, corte de pasto, etc.

Se adjuntan 2 cotizaciones de cada maquinaria, escogiendo las más económicas pero que cumplen con los requerimientos necesarios para llevar a cabo la labor mencionada. Todas pueden ser adquiridas en la empresa **Agro y Jardín Chicureo**, RUT 76.096.579-0. Domicilio de la empresa Carretera General San Martín N°11.520, Colina.

CANTIDAD (unidades)	ESPECIFICACION	VALOR UNITARIO (sin IVA)	TOTAL (sin IVA)
01	Motopulverizador	\$505.042	\$505.042
06	Desmalezadoras	\$251.261	\$1.507.566
01	Cortaseto	\$231.092	\$231.092
01	Podador de altura	\$699.000	\$699.000
01	Motosierra	\$142.857	\$142.857
01	Motosierra	\$592.000	\$592.000
TOTAL SIN IVA			\$ 3.677.557

Muy atentamente,



CAROLINA HERNÁNDEZ BENÍTEZ
DIRECTORA DE MEDIO AMBIENTE, ASEO Y ORNATO

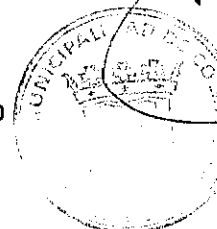

Archivo

Pulverizador motorizado de combustión 14 litros naranja

Stihl

\$599.990

• [Ver tiendas](#)

[Descripción del producto](#) [Ficha técnica](#) [Comentarios](#) [Productos Complementarios](#) [Productos recomendados](#)

DESCRIPCIÓN DEL PRODUCTO [VOLVER ARRIBA](#)

Es una maquinaria fundamental para el control de plagas y la fertilización de cultivos agrícolas. La **Motopulverizadora SR 430 de Stihl** se utiliza en labores de fumigación, aplicación de fungicidas y abonos líquidos.

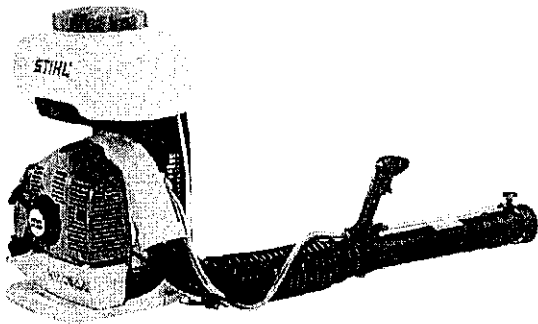

- Puede utilizarse como soplador para limpiar maquinaria agrícola o recolectar hojas.
- Permite operar todas sus funciones desde la empuñadura.
- Tiene características ergonómicas, como almohadillas en el espaldar y correas acolchadas.
- Es de bajo peso, pesa 12,2 kilos sin combustible, lo que permite reducir el esfuerzo físico durante su utilización.
- La **Motopulverizadora SR 430 de Stihl** tiene un alcance vertical de 13 metros y cubre 14,5 metros horizontalmente.
- Cuenta con un estanque de 14 litros de capacidad.

FICHA TÉCNICA [VOLVER ARRIBA](#)

Atributo	Detalle
Marca	Stihl

SODIMAC

Desmalezadora a gasolina 1,8 HP 30,8 cc

Stihl

\$299.900

DESCRIPCIÓN DEL PRODUCTO [VOLVER ARRIBA](#)

Combina maniobrabilidad y potencia, la **Desmalezadora FS 120 de Stihl** es la herramienta indicada para deshacerse de las malas hierbas y nivelar los bordes del césped.

- Por sus características permite llegar lugares de difícil acceso, que estarían fuera del alcance de la máquina cortacésped.
- Diseñada con la tecnología ElastoStart en la empuñadura del arranque para un encendido más fácil y seguro.

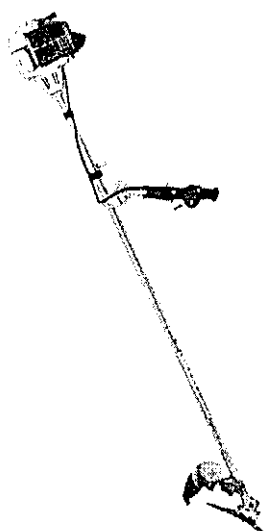

- La Desmalezadora FS 120 de Stihl puede utilizarse con nylon o un cuchillo de 3 puntas, para adaptar su uso al tipo de vegetación que se desee despejar.

FICHA TÉCNICA [VOLVER ARRIBA](#)

Atributo	Detalle
Marca	Stihl
Modelo	FS120
Potencia	1,8 HP
Cilindrada	30,8 cc
Diámetro piola	2,4 mm

Atributo	Detalle
Garantía	6 meses
Incluye	Manual de usuario
Mezcla	1:40
Peso	6.3 kg
Uso	Semi profesional
Color	Naranja/plateado
Material	Aleación metálica
Alimentación	Gasolina

SODIMAC

Mercado Público - La plata! Desmalezadora a gasoli
 sodimac.com.uy/verdetalle/224290-7/Desmalezadora-a-gasolina-1,8-HP-30,8-cc-Stihl-Terminada-Desmalezadora-a-gasolina-1,8-HP-30,8-cc

Para agregar a la barra de favoritos, selecciona o consíguelos de otro navegador. Importar tus favoritos

Compra telefónica 800 010 12 30 | Servicio al cliente 800 600 40 20 | Tiendas | Seguimiento de compras | Acceso usuarios

FALABELLA | CMR | BANCO | VIAJES | SEGUROS | HOY | FUTURO

SODIMAC

Categorías | Proyectos e inspiración | Tienda seleccionada: Sodimac Homecenter Cerritos

< Volver a resultados | Sodimac.com > Aire libre y Jardín > Jardín > Maquinaria de Jardín > Cortadoras y Desbrozadoras > Cortadoras y Desbrozadoras > Stihl > Desmalezadora a gasolina 1,8 HP 30,8 cc

Desmalezadora a gasolina 1,8 HP 30,8 cc Stihl

MODELO: FS120 | SKU: 224290-7 | Compartir

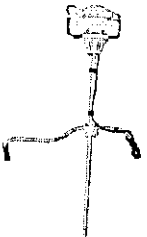

Precio corresponde a tienda Sodimac Homecenter Cerritos. El precio puede cambiar al modificar la ciudad de despacho o retiro

\$ 299.900 C/U
 Ahorros: 1.999 CMR Puntos

Cantidad: 1 | Agregar al carrito | Agregar a mi lista

Calcula el valor de tu cuota CMR	N° de cuotas	Valor cuotas
Costo Total Crédito: \$299.900	1	\$ 299.900

12:39
 LAA 16/02/2018

Desmalezadora a gasolina 1,8 HP 30,8 cc

Stihl

MODELO: FS120

SKU: 224290-7

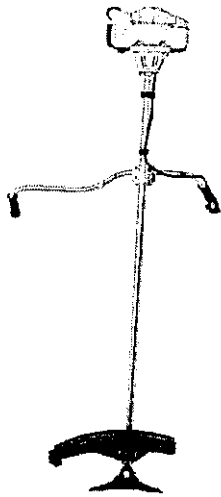

\$299.900C/U

Descripción del producto

Combina maniobrabilidad y potencia, la **Desmalezadora FS 120 de Stihl** es la herramienta indicada para deshacerse de las malas hierbas y nivelar los bordes del césped.

- Por sus características permite llegar lugares de difícil acceso, que estarían fuera del alcance de la máquina cortacésped.
- Diseñada con la tecnología ElastoStart en la empuñadura del arranque para un encendido más fácil y seguro.
- La **Desmalezadora FS 120 de Stihl** puede utilizarse con nylon o un cuchillo de 3 puntas, para adaptar su uso al tipo de vegetación que se desee despejar.

Ficha técnica

Atributo	Detalle
Marca	Stihl
Modelo	FS120
Potencia	1,8 HP
Cilindrada	30,8 cc
Diámetro piola	2,4 mm
Garantía	6 meses
Incluye	Manual de usuario
Mezcla	1:40
Peso	6.3 kg
Uso	Semi profesional
Color	Naranja/plateado
Material	Aleación metálica
Alimentación	Gasolina

Para agregar a la barra de favoritos, selecciona ☆ o consíguelos de otro navegador. Importar tus favoritos

 Todas las categorías   Mi cuenta 

Inicio > Jardín y Aire Libre > Ofertas Jardín > Ofertas Maquinaria de Jardín > Cortasetos 95 cm 1 hp hs45 Stihl

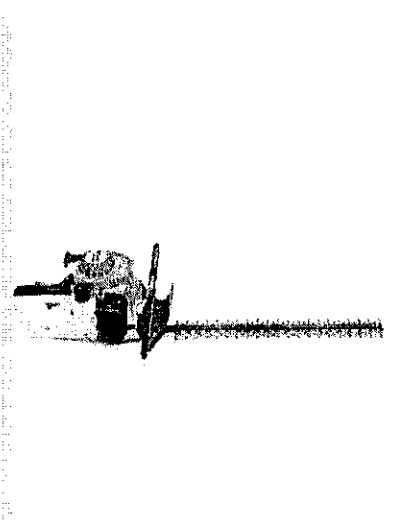

Profundo producto:	95 cm
Peso bruto:	4.7 kg
Marca:	Stihl
Garantía:	3 meses (por falta de fabricación)
Tipo:	Corta setos
Material:	Metal/plástico
Origen:	Importado
Uso:	Jardín
Tamaño del producto:	Pequeño
Modelo:	HS45
Potencia:	1hp

 Ver más

Internet: **\$275.990**

Cantidad: 

 [Revisar stock en tienda](#)

 [Simula tu despacho](#) [Ver opciones](#)

 [Retiro en Tienda](#) [Ver opciones](#)

VALOR DE TU CUOTA CON TARJETA CENCOSUD



Empuñadora multifuncional con bloqueo de aceleraciones involuntarias. Bala giral genero. País:

Menú de Inicio - La plaza Cortasetos a gasolina 23" x

sodimac.com/andimac/precio/3266047/cortasetos-a-gasolina-23-23,6-cc-2019-1947718/cortasetos-a-gasolina-23-23,6-cc-2019-1947718/cortasetos-a-gasolina-23-23,6-cc-2019-1947718

Compra telefónica 600 600 17 30 | Servicio al cliente 600 600 40 70 | Tiendas | Seguimiento de compras | Acceso empresa | FALABELLA | CANR | GARICO | VIAJES | SEGUROS | HOME | TOTTUS

SODIMAC

Categorías Proyectos e Inspiración Tienda seleccionada: Sodimac Homecenter Cerrillos

< Volver a resultados | Sodimac.com > Jardín y Jardín > Jardín > Maquinaria de Jardín > Cortasetos y Podadoras > Husqvarna Cortasetos a gasolina 23" 23,6 cc

Cortasetos a gasolina 23" 23,6 cc Husqvarna

MODELO: 226HD60S | SKU: 306004-7 | [Compartir](#)

0 Precio corresponde a tienda Sodimac Homecenter Cerrillos. El precio puede cambiar al modificar la ciudad de despacho e envío

\$ 269.990 C/U
Acountas: 1.793 CMR Fijas

Cantidad: 1

Calcula el valor de tu cuota CMR N° de cuotas Valor cuotas
Costo Total Crédito: \$269.990 1 \$ 269.990



Windows taskbar: 12:25, 18/04/2018

Ficha técnica

Atributo	Detalle
Marca	Husqvarna
Modelo	226HD60S
Potencia	1,1 HP
Cilindrada	23,6 cc
Largo de la espada	23"
Garantía	6 meses
Observaciones	Diseño robusto, manillar ajustable
Origen	Importado
Peso	6 kg
Mezcla	1:50
Combustible	Bencina 93
Color	Naranja
Capacidad mezcla	0,5 l
Medidas	29x112x22 cm
Material	Metal/Acero
Largo	112 cm
Ancho	22 cm
Alimentación	Gasolina
Uso	Ocasional
Alto	29 cm

Productos / FERRETERÍA / HERRAMIENTAS / [Herramientas de corte](#) []

[Volver](#)

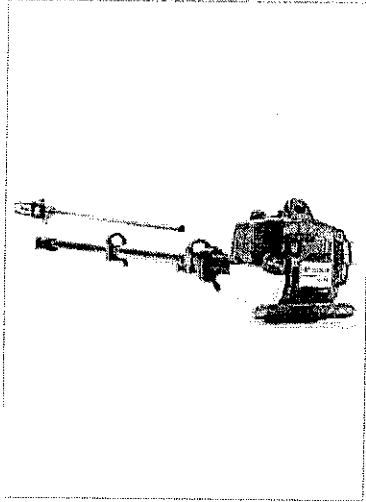

CORTASETO HUSQVARNA 327 P5X 24.5 CC

- ID: 1026844
- Convenio Marco: Artículos de Ferretería, Materiales para la Construcción y Electrohogar (<http://www.mercadopublico.cl/Procurement/Modules/RFB/DetailsAcquisition.aspx?idLicitacion=2239-10-LP12>)

Precio desde **\$ 641.543**

[Inicia sesión Comprador](#)

Descripción

PODADOR DE ALTURA HUSQVARNA 327 P5X 24.5 CC EXTENCION HASTA 3.5MT

Características del producto

- Nombre: CORTASETO HUSQVARNA 327 P5X 24.5 CC
- Nombre Marca: HUSQVARNA
- Modelo: 327 P5X
- Medida: 24.5 CC

Atributos extendidos

- ALTO: 350 CM.
- ANCHO: 31 CM.
- FONDO: 29 CM.
- MODELO: 327 P5X
- DURACION: INDEFINIDA
- FECHA INGRESO: 27/08/2014
- ENVASE: EMPAQUE CARTON
- PESO: 6400 GRAMOS

Proveedores que ofrecen este ítem en la tienda

Resultado de proveedores

2 proveedores encontrados para una compra estimada de **1** unidades, para **todas las regiones**

	Nombre	Cobertura y condiciones	Condiciones de despacho	Precio por compra (No incluye despacho)
<input type="checkbox"/>	LUVALY EIRL []	(IV, V, VI, VII, VIII, IX, XIV, X, RM) Ver condiciones []	Recargo por despacho : 0 % Días hábiles (Máximo): 3	 3 % \$ 641.543 Ver descuentos []
<input type="checkbox"/>	ESTEBAN GUIC Y CIA LTDA []	(XI, XII) Ver condiciones []	Recargo por despacho : 0 % Días hábiles (Máximo): 1 a 10	\$ 661.385 Ver descuentos []

[Volver](#)

Corta Setos a combustión 23-5/8" EH6000W Makita

\$289.990

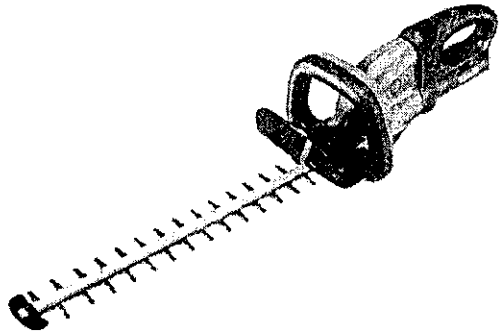

-
- Marca: Makita
- Uso: Profesional
- Modelo: EH6000W
- Alto: 21 cm
- Ancho: 26 cm
- Profundo: 112 cm
- Potencia: 0,68kW / 1,0PS
- Tipo combustible: 93 Oct
- Capacidad estanque de bencina: 0.4 L
- Velocidad: 4390
- Cabezal nylon: Sí
- Color: Verde

SODIMAC

[Inicio](#) [Ayuda](#) [Contacto](#) [Quiénes somos](#) [Política de privacidad](#) [Política de cookies](#) [Política de uso](#)

Para agregar a la barra de favoritos, selecciona uno de los favoritos de otro navegador. Importar tus favoritos

Compañía Telefónica 800 800 12 30 | Servicio al cliente 800 560 40 20 | Tiendas | Seguimiento de compras | Acceso empresa | PALARELLA | CAIR | BAJICO | VIAJES | SEGUROS | HOME | TOTILE

SODIMAC

Categorías | Proyectos e Inspiración | Tienda seleccionada: Sodimac Homecenter Cerdas

< Volver a resultados | Sodimac.com > Aire libre y Jardín > Jardín > Maquinaria de Jardín > Motosierras > Motosierras y Electrosierras > Hyundai Motosierra a gasolina 20" 3 HP 50 cc

Motosierra a gasolina 20" 3 HP 50 cc Hyundai

MODELO: HYCS5320 | SKU: 270103-0 | Compartir

Precio corresponde a tienda Sodimac Homecenter Cerdas. El precio puede cambiar al modificar la ciudad de despacho o retiro.

\$ 158.990 C/U
 Ajustar: 1.959 CMR Puntos

Cantidad: 1 | [Agregar al carrito](#) | [Agregar a mi lista](#)

Calcula el valor de tu cuota CMR
 Costo Total Crédito: \$158.990

N° de cuotas: 1 | Valor cuotas: \$ 158.990

ESP 13:15
 LAL 15/04/2018

Ficha técnica

Atributo	Detalle
Marca	Hyundai
Modelo	HYCS5320
Potencia	3 HP
Cilindrada	50 cc
Largo de la espada	20"
Garantía	1 año
Origen	Importado
Peso	7 kg
Mezcla	1:40
Eslabones	76
Combustible	93 octanos
Color	azul y blanco
Capacidad combustible	0,55 l
Capacidad aceite (4T)	1:40:00
Motor	2 tiempos
Características	Motor de gasolina de 3,2 HP, fácil de arrancar y económico de manejar, cadena con lubricación automática
Encendido	Manual
Recomendaciones	Usar implementos de seguridad al operar esta máquina
Uso	Semi profesional
Paso de cadena	3/25"

Motosierra 31.8 cc ms180 naranja Stihl
\$219.900

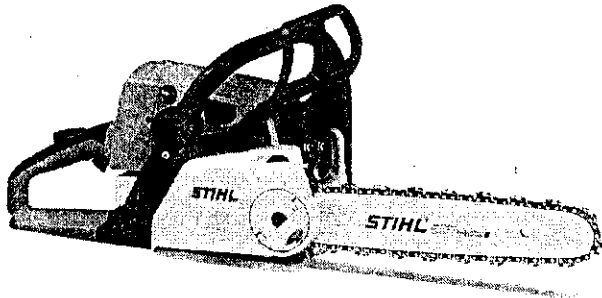

-
- Peso bruto:4,1 kg
- Marca:Stihl
- Garantía:6 Meses por proveedor
- Material:Metal/plástico
- Uso:Ocasional
- Origen:Importado
- Modelo:MS 180
- Centímetros cúbicos:31.8 cc
- Potencia:2 HP
- Largo de espada:14"
- Cilindrada:31.8 cc
- Capacidad estanque mezcla:250 ml estanque de bencina y 145 ml estanque de aceite
- Velocidad giro:14000 rpm
- Alimentación:Bencina
- Capacidad combustible:250 ml de bencina y 145 ml de aceite
- Color:Naranja

Motosierra 31,8cc 14 pulgadas MS180. Motosierra de uso ocasional. Sistema de arranque Ergo-Start. Tensado rápido de cadena, sin herramientas. Motosierra compacta, liviana, cómoda y manejable. Ideal para todo tipo de trabajo en casa y parcela. Posee características de diseño profesional. Ventajas: Mando unificado: Las funciones de apagado, encendido, acelerado y ahogado en una sola palanca. Sistema de amortiguación de Stihl: Los puntos de amortiguación exactamente calculados reducen las vibraciones del motor y la cadena, facilitando en trabajo. Freno de cadena Stihl QuickStop: De activación automática. Sistema de filtro de aire con compensador: Permite intervalos de limpieza más largos. Tapa de depósitos de combustible con cierre manual: Sin herramientas. Fácil acceso al filtro de aire.

EASY

Motosierra 372 E24"

Husqvarna

- [Ver tiendas](#)

Selecciona una garantía

\$599.990

[Descripción del producto](#) [Ficha técnica](#) [Comentarios](#) [Productos Complementarios](#) [Productos recomendados](#)

DESCRIPCIÓN DEL PRODUCTO [VOLVER ARRIBA](#)

Equipo de corte profesional. La **Motosierra Forestal Espada 24" 372XP Color Naranja de Husqvarna** combina un peso ligero, gran potencia y aceleración rápida, con un agarre cómodo. La bomba ecológica interrumpe la lubricación de la cadena cuando marcha en punto muerto (ralentí).

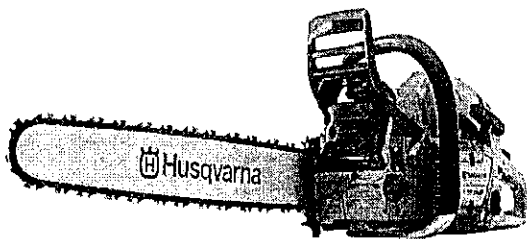

- Su cigüeñal y cilindro son extra resistentes.
- El carburador posee un sistema de amortiguación de vibraciones para manejar altas velocidades y grandes cargas durante largos períodos de tiempo.
- Está equipada con un aceitador de cadena de flujo regulable y un dispositivo de regulación de la tensión de la cadena colocado en la parte lateral.
- Es un equipo seguro de usar, gracias a su freno de cadena de doble acción con protección

en la parte derecha y captor cadena.

- La **Motosierra Forestal Espada 24" 372XP Color Naranja de Husqvarna** tiene marcas de tala en colores destacados para realizar cortes con mayor precisión.
- Tiene sistema de limpieza Air Injection, que mediante la circulación de aire centrífugo reduce el desgaste y alarga el período entre limpieza de filtros.
- Tiene bomba de aceite ajustable que facilita el llevar a cabo la lubricación de la cadena de acuerdo a tus necesidades.

Ficha Técnica

- [Motosierra 372 70,7 cc.](#)

FICHA TÉCNICA VOLVER ARRIBA

Atributo	Detalle
Marca	Husqvarna
Modelo	E24
Potencia	5,3 HP
Cilindrada	70,7 cc
Largo de la espada	24"
Garantía	6 meses
Peso	6.1 kg
Mezcla	1:50
Color	Naranja
Motor	2 tiempos
Características	Sistema de limpieza de aire centrífugo para reducir el desgaste. Bomba d
Encendido	Manual
Recomendaciones	Usar implementos de seguridad al operar esta máquina
Uso	Profesional
Paso de cadena	3/8"

SODIMAC



DIRECCIÓN DE MEDIO AMBIENTE, ASEO Y ORNATO
MUNICIPALIDAD DE COLINA



MEMORÁNDUM N° 262 /2018

MAT.: Informa lo que indica

ANT: Informe del 06/04/18.

COLINA, 06 de abril de 2018.

A: SR. DAVID VEGA BECERRA
DIRECTOR JURÍDICO

DE: SRA. CAROLINA HERNÁNDEZ BENÍTEZ
DIRECTORA DE MEDIO AMBIENTE, ASEO Y ORNATO

Junto con saludar, me permito adjuntar a usted informe emitido por personal de Bodega, perteneciente a esta Dirección Municipal, en relación con incidente ocurrido el día viernes 06 de abril del año en curso, y que dice relación con robo producido alrededor de las 02:00 horas y que afectó a dependencias donde se almacenaban materiales/maquinarias utilizada por personal que presta servicios en esta Dirección.

Para su conocimiento y fines pertinentes,

CHB/*imp*.

c.c.
Dirección de Seguridad Pública
Dirección de Operaciones
Sr. Administrador Municipal

Carolina Hernández Benítez
CAROLINA HERNÁNDEZ BENÍTEZ
DIRECTORA DE MEDIO AMBIENTE, ASEO Y ORNATO

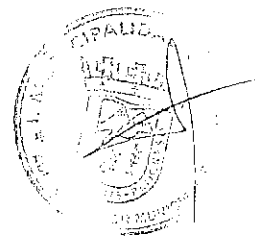
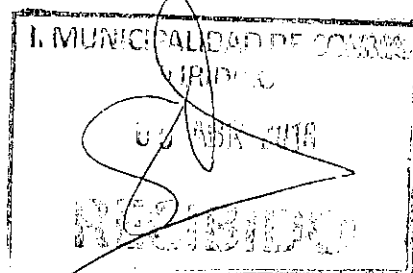
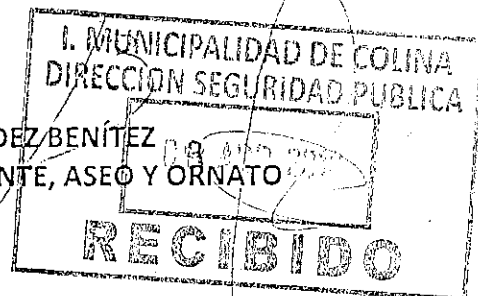



MEDIO AMBIENTE, ASEO Y ORNATO

INFORME

En relación con incidente producido el día viernes 06 de abril del año en curso, se informa que aprox. a las 02:00 horas se produce robo en dependencias de Bodega, específicamente en un contenedor el cual almacenaba materiales y maquinaria perteneciente a la Dirección de Medio Ambiente, Aseo y Ornato, consistente en:

TIPO	CANTIDAD
Fumigadora Stihl	1 unidad
Orilladora Stihl	6 unidades
Cortasetos	1 unidad
Motosierra telescópica	1 unidad
Motosierra Stihl 170 ms	1 unidad
Motosierra Stihl 382 ms	1 unidad
Candados Odis	200 unidades

Atte.,

Manuel Bustos Romero
C.I. 15.459.923-1

Abril 06 de 2018



MEDIO AMBIENTE, ASEO Y ORNATO

INFORME

En relación con incidente producido el día viernes 06 de abril del año en curso, se informa que aprox. a las 02:00 horas se produce robo en dependencias de Bodega, específicamente en un contenedor el cual almacenaba materiales y maquinaria perteneciente a la Dirección de Medio Ambiente, Aseo y Ornato, consistente en:

TIPO	CANTIDAD
Fumigadora Stihl	1 unidad
Orilladora Stihl	6 unidades
Cortasetos	1 unidad
Motosierra telescópica	1 unidad
Motosierra Stihl 170 ms	1 unidad
Motosierra Stihl 382 ms	1 unidad
Candados Odis	200 unidades

Atte.,

Manuel Bustos Romero
C.I. 15.459.923-1

Abril 06 de 2018